

# CL-CM

## Distributori UNIVERSAL G1/8 - G1/4

- Sistema Modulare UNIVERSAL: consente la realizzazione di una grande varietà di valvole con un minimo numero di componenti base
- Azionamenti: manuale, meccanico, pneumatico, elettrico
- Tradizionale sistema a spola Univer: guarnizioni fluttuanti (anti-incollaggio) a recupero automatico del logorio realizzate con una mescola particolare
- Elevata portata, elevato numero di manovre, adatta al funzionamento con vuoto
- Sottobasi modulari



### CARATTERISTICHE TECNICHE

Temperatura ambiente	-10 ÷ +45 °C	
Temperatura fluido	max +50 °C	
Fluido	aria filtrata 50 µm non deumidificata, lubrificata o non	
Sistema di commutazione	spola	
Vie/Posizioni	3/2 NC, 3/2 NO, 3/2 NC-NO, 5/2, 5/3	
Pressione	max 10 bar	
Comando	elettro - pneumatico indiretto, pneumatico, manuale, meccanico	
Ritorno	molla pneumatica, molla meccanica	
Conessioni	G1/8	G1/4
Diametro nominale (mm)	6,5	8,5
Portata nominale (NI/min)	890	1480

### CARATTERISTICHE COSTRUTTIVE

Corpo valvola	G1/8 = zama pressofusa G1/4 = alluminio
Guarnizioni	gomma nitrilica
Operatori	tecnopolimero/alluminio
Spola	alluminio
Sottobase	zama

### CARATTERISTICHE ELETTRICHE

Elettropilota	U1
Bobina	DA
Assorbimento	3,5 W (DC) - 5 VA (AC)
Connettore	AM 5110
Tensione	12 V DC - 24 V DC - 24 V AC - 110 V AC - 230 V AC
Comando manuale	a vite 2 posizioni

### Caratteristiche di portata

>> G1/8

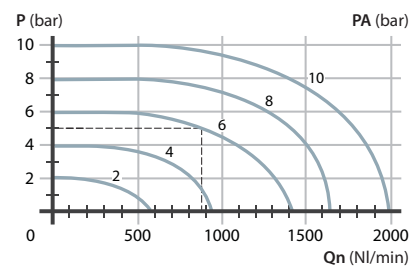

>> G1/4

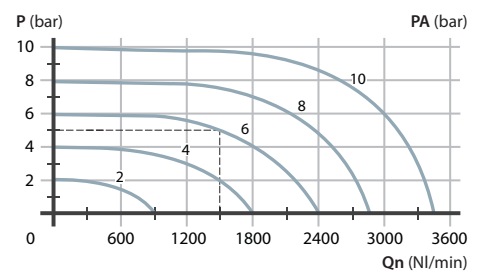

P = Pressione di utilizzo  
PA = Pressione di alimentazione  
Qn = Portata

Modularità sistema UNIVERSAL

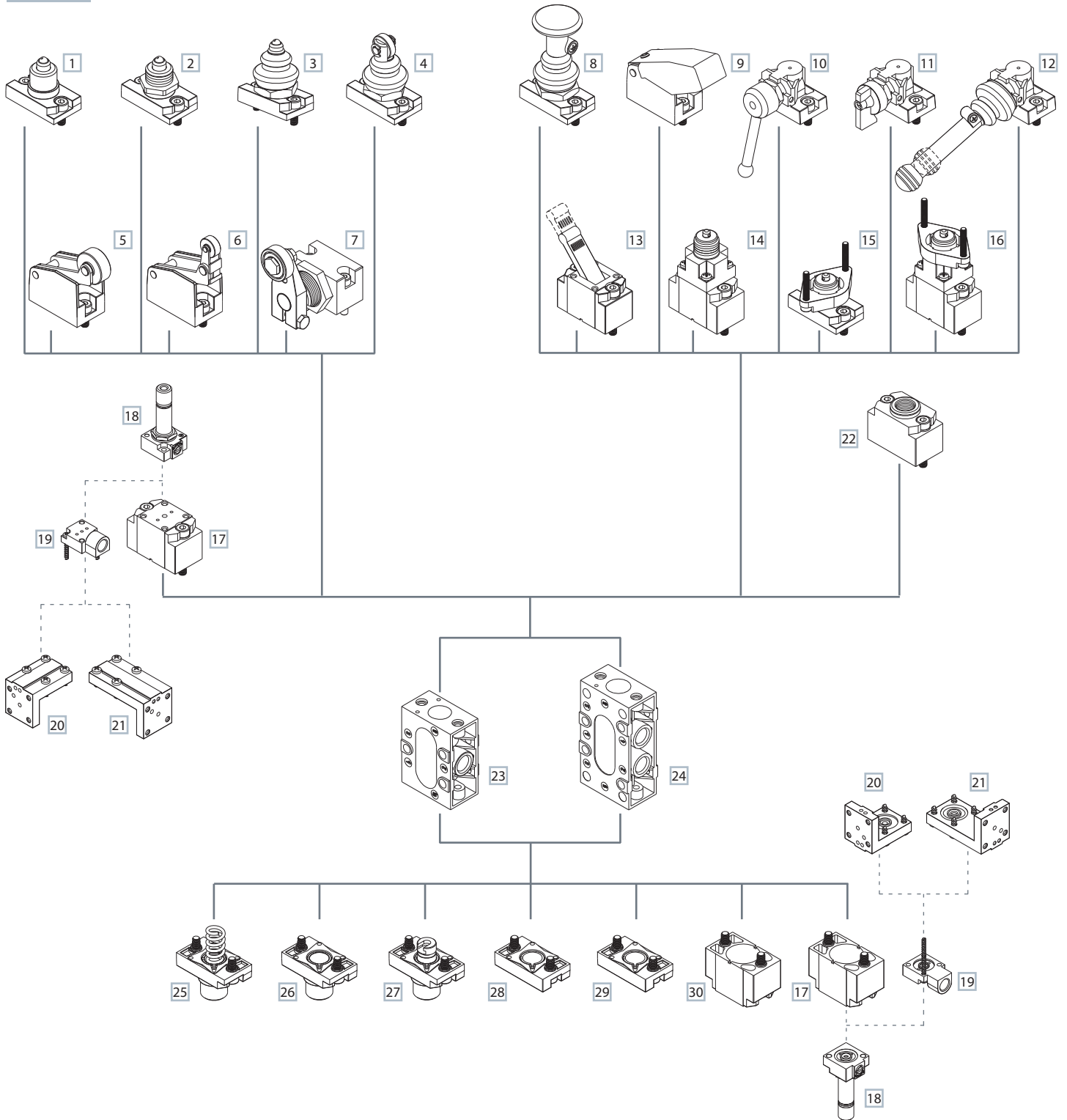

**COMANDO MECCANICO**

- 1 Puntale a sfera
- 2 Puntale a sfera con montaggio a vite su quadro
- 3 Puntale a sfera con protezione antipolvere
- 4 Puntale a rullo con protezione antipolvere
- 5 Leva rullo
- 6 Leva rullo unidirezionale
- 7 Leva a rullo laterale bidirezionale

**COMANDO MANUALE**

- 8 Tiretto
- 9 Tasto
- 10 Leva rotante
- 11 Selettore

- 12 Leva a 90° corta/lunga

- 13 Leva corta/lunga
- 14 Azionamento indiretto filettato
- 15 Azionamento diretto da quadro
- 16 Azionamento indiretto da quadro

**COMANDO ELETTRICO**

- 17 Elettrico amplificato
- 18 Elettropilota U1
- 19 Piastrina per servoalimentazione esterna
- 20 Squadretta variante solenoide "H"
- 21 Squadretta variante solenoide "P"

**COMANDO PNEUMATICO**

- 22 Pneumatico amplificato

**CORPO**

- 23 Corpo 3/2
- 24 Corpo 5/2

**RITORNO**

- 25 Molla meccanica
- 26 Pneumatico non amplificato
- 27 Fondello 2/3 posizioni
- 28 Fondello
- 29 Molla pneumatica
- 30 Pneumatico amplificato

Modularità attuatori e pulsanti

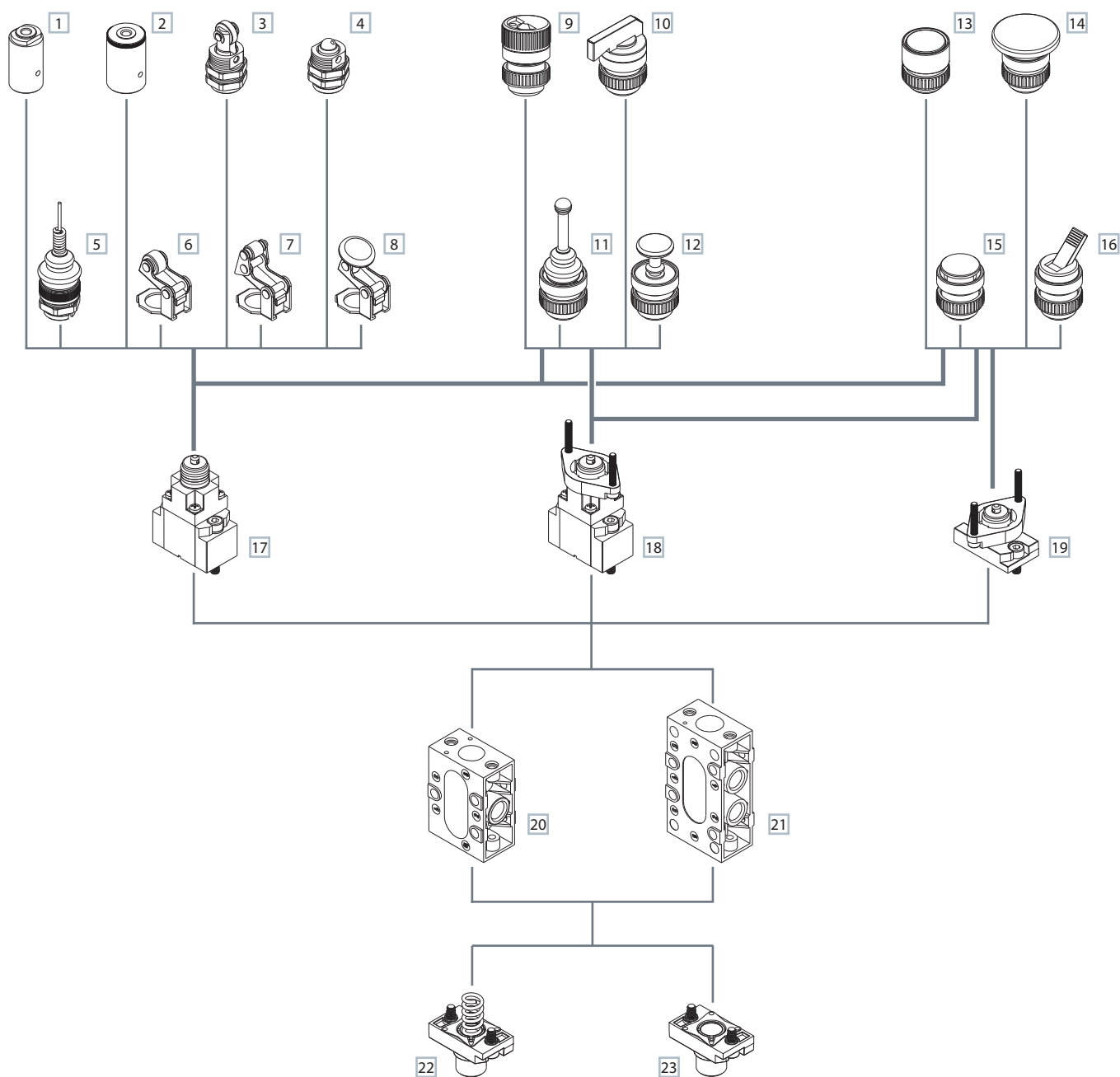

**ATTUATORI PNEUMATICI/MECCANICI**

- 1 Attuatore pneumatico
- 2 Attuatore pneumatico amplificato
- 3 Attuatore a rullo 1 posizione
- 4 Attuatore a sfera 1 posizione
- 5 Attuatore ad antenna omnidirezionale 1 posizione
- 6 Attuatore leva a rullo 1 posizione
- 7 Attuatore leva a rullo snodato 1 posizione
- 8 Attuatore con tasto 1 posizione

**PULSANTI MANUALI**

- 9 Selettore rotante
- 10 Selettore a leva rotante
- 11 Leva omnidirezionale
- 12 Attuatore push pull
- 13 Pulsante incassato
- 14 Pulsante a fungo
- 15 Pulsante
- 16 Levetta

**TIPI DI COMANDO**

- 17 Azionamento indiretto filettato
- 18 Azionamento indiretto da quadro
- 19 Azionamento diretto da quadro

**CORPO**

- 22 Corpo 3/2
- 24 Corpo 5/2

**RITORNO**

- 20 Molla meccanica
- 21 Pneumatico non amplificato

Valvole ad azionamento meccanico diretto G1/8

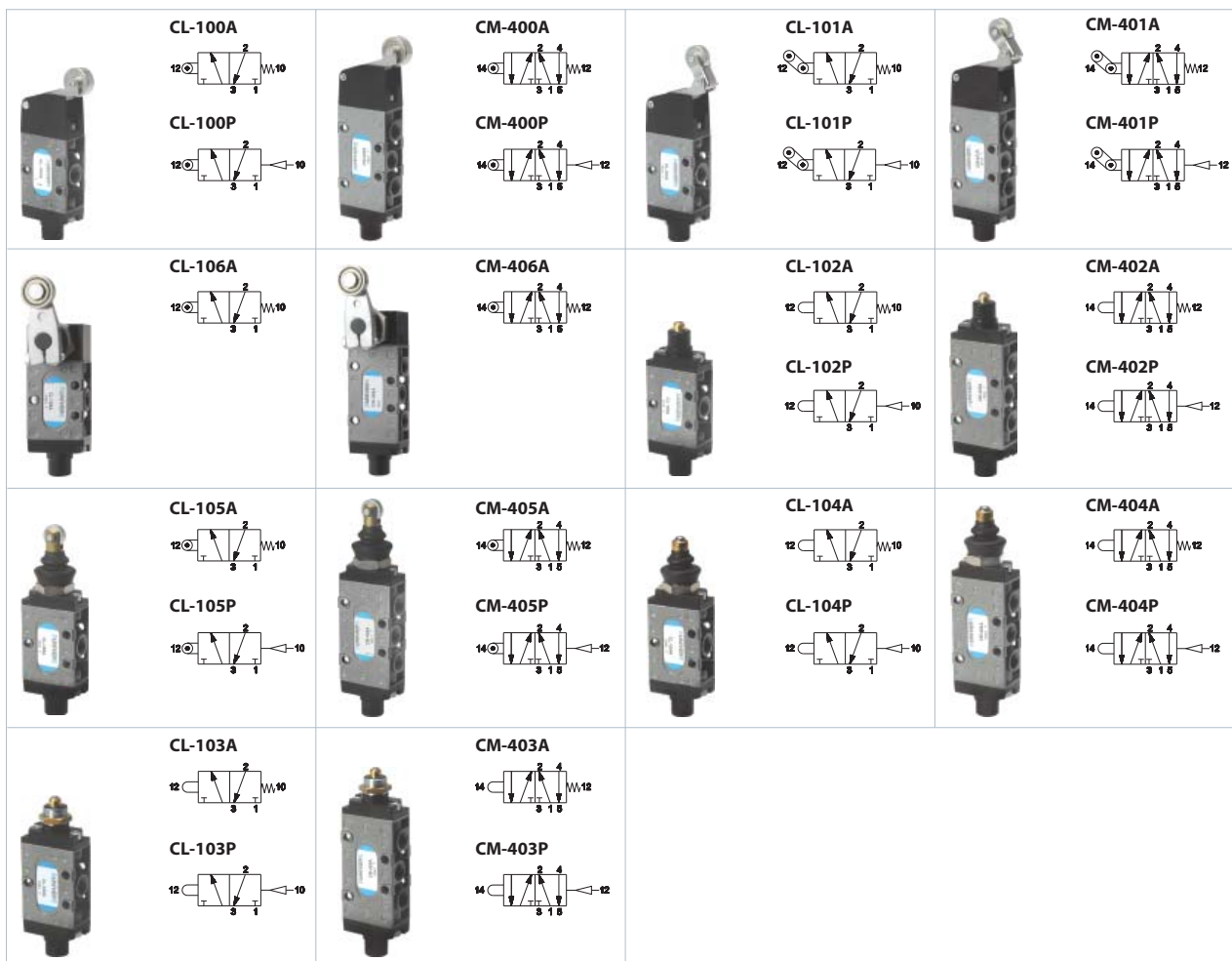

	Ritorno	Portata (NI/min)	Ø mm	Peso Kg	Sforzo N	Codice	Composizione (*)			L tot. mm
							Comando	Corpo	Ritorno	
<b>LEVA RULLO</b>										
3/2 NC-NO	molla meccanica	890	6,5	0,21	23	<b>CL-100A</b>	A	1	H	112
	pneumatico non amplificato	890	6,5	0,21	6	<b>CL-100P</b>	A	1	I	112
5/2	molla meccanica	890	6,5	0,25	23	<b>CM-400A</b>	A	2	H	129
	pneumatico non amplificato	890	6,5	0,25	6	<b>CM-400P</b>	A	2	I	129
<b>LEVA RULLO UNIDIREZIONALE</b>										
3/2 NC-NO	molla meccanica	890	6,5	0,22	18	<b>CL-101A</b>	B	1	H	123
	pneumatico non amplificato	890	6,5	0,22	6	<b>CL-101P</b>	B	1	I	123
5/2	molla meccanica	890	6,5	0,26	18	<b>CM-401A</b>	B	2	H	139,5
	pneumatico non amplificato	890	6,5	0,26	6	<b>CM-401P</b>	B	2	I	139,5
<b>LEVA RULLO LATERALE BIDIREZIONALE</b>										
3/2 NC-NO	molla meccanica	890	6,5	0,30	25	<b>CL-106A</b>	C	1	H	118,5
5/2	molla meccanica	890	6,5	0,34	25	<b>CM-406A</b>	C	2	H	135
<b>PUNTALE A SFERA</b>										
3/2 NC-NO	molla meccanica	890	6,5	0,19	64	<b>CL-102A</b>	D	1	H	97,7
	pneumatico non amplificato	890	6,5	0,19	25	<b>CL-102P</b>	D	1	I	97,7
5/2	molla meccanica	890	6,5	0,23	64	<b>CM-402A</b>	D	2	H	114,2
	pneumatico non amplificato	890	6,5	0,23	25	<b>CM-402P</b>	D	2	I	114,2
<b>PUNTALE A RULLO CON PROTEZIONE ANTIPOLVERE</b>										
3/2 NC-NO	molla meccanica	890	6,5	0,19	64	<b>CL-105A</b>	E	1	H	117
	pneumatico non amplificato	890	6,5	0,18	25	<b>CL-105P</b>	E	1	I	117
5/2	molla meccanica	890	6,5	0,23	68	<b>CM-405A</b>	E	2	H	133,5
	pneumatico non amplificato	890	6,5	0,22	26	<b>CM-405P</b>	E	2	I	133,5
<b>PUNTALE A SFERA CON PROTEZIONE ANTIPOLVERE</b>										
3/2 NC-NO	molla meccanica	890	6,5	0,19	64	<b>CL-104A</b>	F	1	H	110
	pneumatico non amplificato	890	6,5	0,18	25	<b>CL-104P</b>	F	1	I	110
5/2	molla meccanica	890	6,5	0,23	68	<b>CM-404A</b>	F	2	H	126,5
	pneumatico non amplificato	890	6,5	0,22	26	<b>CM-404P</b>	F	2	I	126,5
<b>PUNTALE A SFERA CON MONTAGGIO A VITE SU QUADRO</b>										
3/2 NC-NO	molla meccanica	890	6,5	0,19	64	<b>CL-103A</b>	G	1	H	97,7
	pneumatico non amplificato	890	6,5	0,18	25	<b>CL-103P</b>	G	1	I	97,7
5/2	molla meccanica	890	6,5	0,23	68	<b>CM-403A</b>	G	2	H	114,2
	pneumatico non amplificato	890	6,5	0,22	25	<b>CM-403P</b>	G	2	I	114,2

La funzione 3/2 NO si ottiene alimentando la valvola dalla connessione 3  
Per tutti i codici la pressione è 0 ÷ 10 bar

(\*) = vedi pagina 3\_7

Composizione

COMANDO

CORPO

RITORNO

A LEVA RULLO G1/8

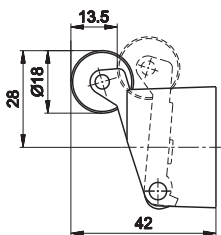

B LEVA RULLO UNIDIREZIONALE G1/8

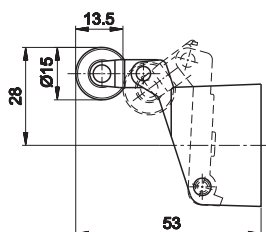

C LEVA RULLO LATERALE BIDIREZIONALE G1/8

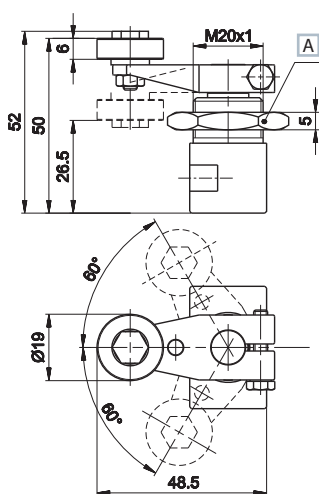

A Chiave 25

D PUNTALE A SFERA G1/8

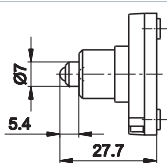

E PUNTALE A RULLO CON PROTEZIONE ANTIPOLVERE G1/8

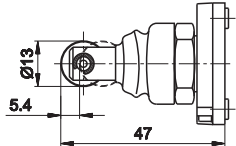

F PUNTALE A SFERA CON PROTEZIONE ANTIPOLVERE G1/8

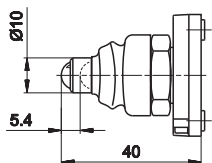

G PUNTALE A SFERA CON MONTAGGIO A VITE SU QUADRO G1/8

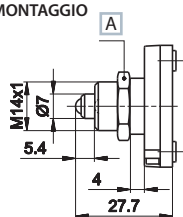

A Chiave 18

1 3/2 NC-NO G1/8

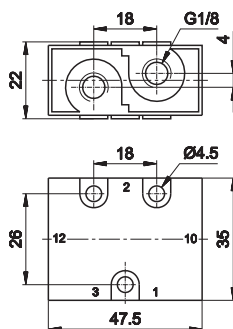

- |                   |                   |
|-------------------|-------------------|
| >> NC             | >> NO             |
| 1 = Alimentazione | 1 = Scarico       |
| 2 = Utilizzo      | 2 = Utilizzo      |
| 3 = Scarico       | 3 = Alimentazione |
| 12 = Comando      | 12 = Comando      |
| 10 = Ritorno      | 10 = Ritorno      |

2 5/2 G1/8

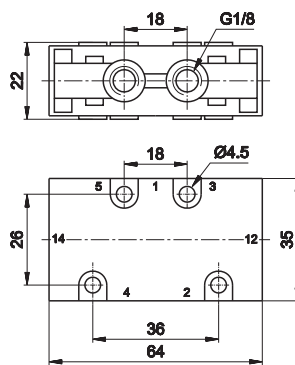

- 1 = Alimentazione
- 2 - 4 = Utilizzo
- 3 - 5 = Scarico
- 14 = Comando
- 12 = Ritorno

H MOLLA MECCANICA G1/8

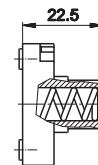

I PNEUMATICO NON AMPLIFICATO G1/8

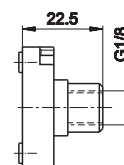

3  
Valvole a spola

Valvole ad azionamento meccanico diretto G1/4

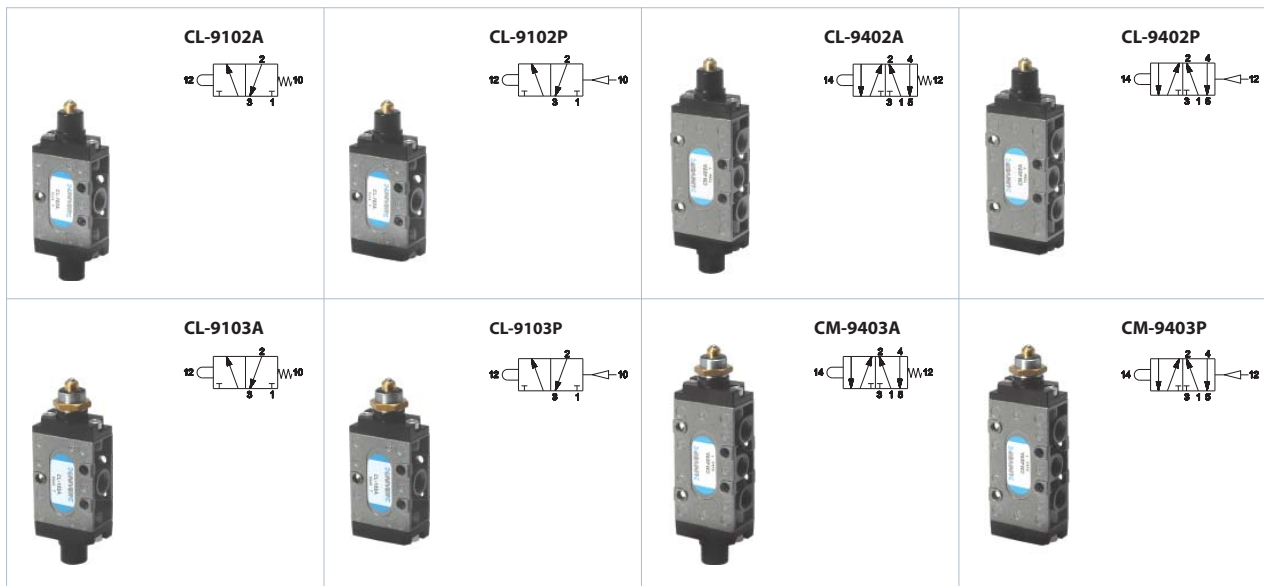

	Ritorno	Portata (NI/min)	Ø mm	Peso Kg	Sforzo N	Codice	Composizione (*)			L tot. mm	
							Comando	Corpo	Ritorno		
<b>PUNTALE A SFERA</b>											
3/2 NC-NO		molla meccanica	1480	8,5	0,26	68	CL-9102A	D	1	H	117
		pneumatico non amplificato	1480	8,5	0,26	26	CL-9102P	D	1	I	106
5/2		molla meccanica	1480	8,5	0,28	68	CM-9402A	D	2	H	134,5
		pneumatico non amplificato	1480	8,5	0,28	26	CM-9402P	D	2	I	123,5
<b>PUNTALE A SFERA CON MONTAGGIO A VITE SU QUADRO</b>											
3/2 NC-NO		molla meccanica	1480	8,5	0,26	68	CL-9103A	G	1	H	117
		pneumatico non amplificato	1480	8,5	0,24	26	CL-9103P	G	1	I	106
5/2		molla meccanica	1480	6,5	0,28	64	CM-9403A	G	2	H	134,5
		pneumatico non amplificato	1480	6,5	0,26	26	CM-9403P	G	2	I	123,5

La funzione 3/2 NO si ottiene alimentando la valvola dalla connessione 3  
Per tutti i codici la pressione è 0 ÷ 10 bar

(\*) = vedi pagina 3\_9

# Composizione

COMANDO

CORPO

RITORNO

**D** PUNTALE A SFERA G1/4

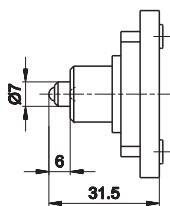

**G** PUNTALE A SFERA CON MONTAGGIO A VITE SU QUADRO G1/4

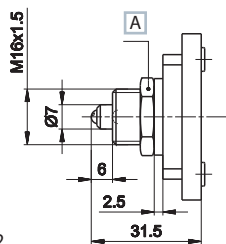

**A** Chiave 22

**1** 3/2 NC-NO G1/4

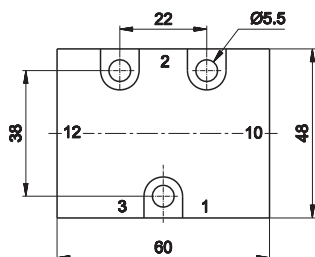
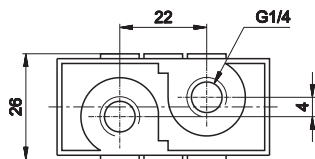

- |                   |                   |
|-------------------|-------------------|
| >> NC             | >> NO             |
| 1 = Alimentazione | 1 = Scarico       |
| 2 = Utilizzo      | 2 = Utilizzo      |
| 3 = Scarico       | 3 = Alimentazione |
| 12 = Comando      | 12 = Comando      |
| 10 = Ritorno      | 10 = Ritorno      |

**H** MOLLA MECCANICA G1/4

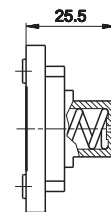

**2** 5/2 G1/4

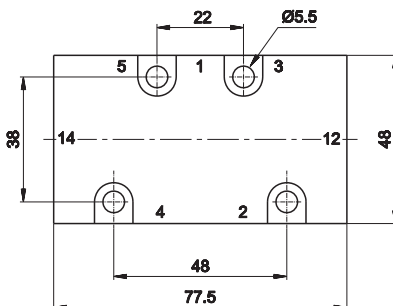
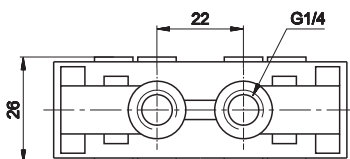

- 1 = Alimentazione
- 2 - 4 = Utilizzo
- 3 - 5 = Scarico
- 14 = Comando
- 12 = Ritorno

**I** PNEUMATICO NON AMPLIFICATO G1/4

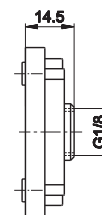

Valvole ad azionamento indiretto G1/8 - G1/4 per attuatori pneumatici e meccanici

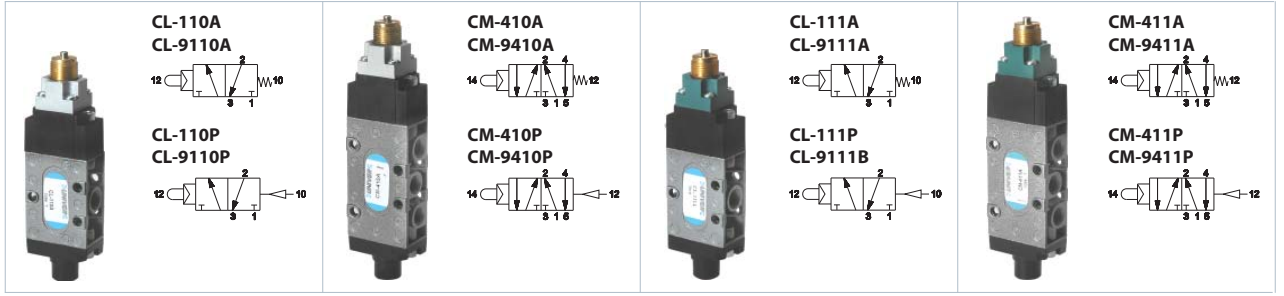

	Attacco	Ritorno	Pressione bar	Portata (NI/min)	Ø mm	Peso Kg	Sforzo N	Codice
<b>PUNTALE A SFERA</b>								
3/2 NC	G1/8	molla meccanica	2,5÷10	890	6,5	0,19	11	<b>CL-110A</b>
	G1/8	pneumatico non amplificato	1÷10	890	6,5	0,18	11	<b>CL-110P</b>
	G1/4	molla meccanica	2÷10	1480	8,5	0,26	11	<b>CL-9110A</b>
	G1/4	pneumatico non amplificato	1÷10	1480	8,5	0,24	11	<b>CL-9110P</b>
5/2	G1/8	molla meccanica	3÷10	890	6,5	0,23	11	<b>CM-410A</b>
	G1/8	pneumatico non amplificato	1,2÷10	890	6,5	0,22	11	<b>CM-410P</b>
	G1/4	molla meccanica	2÷10	1480	8,5	0,28	11	<b>CM-9410A</b>
	G1/4	pneumatico non amplificato	1,2÷10	1480	8,5	0,26	11	<b>CM-9410P</b>
<b>PUNTALE A SFERA SENSIBILE</b>								
3/2 NC	G1/8	molla meccanica	2,5÷10	890	6,5	0,19	3	<b>CL-111A</b>
	G1/8	pneumatico non amplificato	1÷10	890	6,5	0,18	3	<b>CL-111P</b>
	G1/4	molla meccanica	2÷10	1480	8,5	0,26	3	<b>CL-9111A</b>
	G1/4	pneumatico non amplificato	1÷10	1480	8,5	0,24	3	<b>CL-9111P</b>
5/2	G1/8	molla meccanica	3÷10	890	6,5	0,23	3	<b>CM-411A</b>
	G1/8	pneumatico non amplificato	1,2÷10	890	6,5	0,22	3	<b>CM-411P</b>
	G1/4	molla meccanica	2÷10	1480	8,5	0,28	3	<b>CM-9411A</b>
	G1/4	pneumatico non amplificato	1,2÷10	1480	8,5	0,26	3	<b>CM-9411P</b>

3/2 NC G1/8 - G1/4

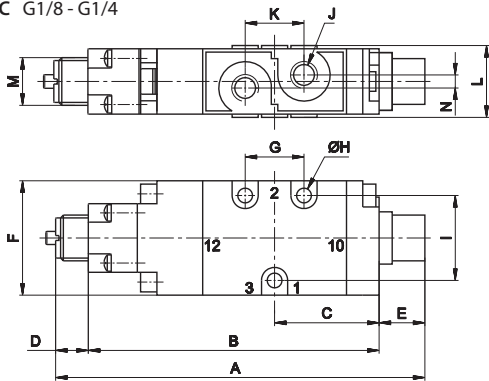

1 = Alimentazione  
2 = Utilizzo  
3 = Scarico  
12 = Comando  
10 = Ritorno

	A	B	C	D	E	F	G	H	I	J	K	L	M	N
G1/8	116	92	32	10	14	35	22	4,5	26	G1/8	22	22	M14x1	4
G1/4	136,5	112	41	10	14,5	48	18	5,5	38	G1/4	18	26	M14x1	4

5/2 G1/8 - G1/4

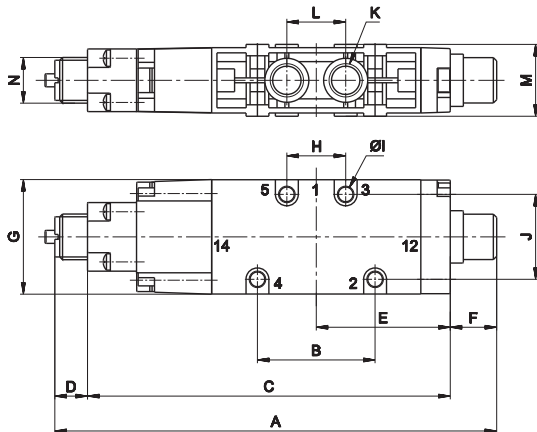

1 = Alimentazione  
2 - 4 = Utilizzo  
3 - 5 = Scarico  
14 = Comando  
12 = Ritorno

	A	B	C	D	E	F	G	H	I	J	K	L	M	N
G1/8	135	36	111	10	41	14	35	18	4,5	26	G1/8	18	22	M14x1
G1/4	154	48	129,5	10	49,7	14,5	48	22	5,5	38	G1/4	22	26	M14x1

Valvole ad azionamento indiretto G1/8 - G1/4 per attuatori pneumatici e meccanici

ATTUATORI PNEUMATICI E MECCANICI			ATTUATORI MANUALI		
	Attuatore pneumatico	AI-3550 		Pulsante incassato	■ NERO AI-3511 ■ ROSSO AI-3512 ■ VERDE AI-3513 
	Attuatore pneumatico amplificato	AI-3551 		Pulsante a fungo	■ ROSSO AI-3514 ■ NERO AI-3516 ■ ROSSO AI-3514D ■ NERO AI-3516D 
	Attuatore a rullo 1 posizione	AI-3560 		Pulsante	■ VERDE AI-3515 ■ ROSSO AI-3517 ■ NERO AI-3519 
	Attuatore a sfera 1 posizione	AI-3562 		Selettore rotante	■ NERO AI-3520 ■ NERO AI-3521 
	Attuatore ad antenna omnidirezionale 1 posizione	AI-3563 		Selettore a leva rotante	■ NERO AI-3522 ■ NERO AI-3523 
	Attuatore leva a rullo 1 posizione	AI-3570 		Levetta	■ NERO AI-3524 
	Attuatore leva a rullo snodato 1 posizione Azionamento completo con corsa 2,5 mm, corsa max 4,7 mm	AI-3571 		Leva omnidir.	■ NERO AI-3525 
	Attuatore con tasto 1 posizione	AI-3572 		Attuatore push pull	■ NERO AI-3526 

Per dimensioni attuatori vedere sezione "Accessori>Attuatori e pulsanti"

Valvola ad azionamento diretto G1/8 base per attuatori da quadro

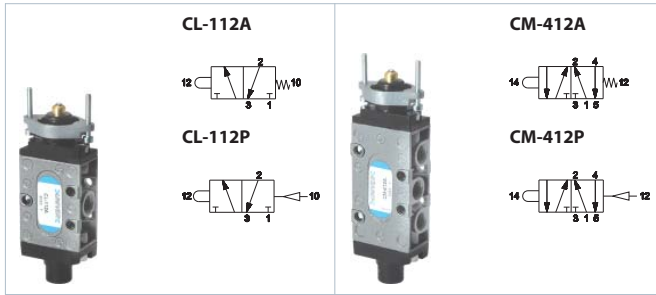

Ritorno	Pressione bar	Portata (NI/min)	Ø mm	Peso Kg	Sforzo N	Codice	
<b>PUNTALE A SFERA</b>							
3/2 NC-NO	molla meccanica	0÷10	890	6,5	0,19	64	<b>CL-112A</b>
	pneumatico non amplificato	0÷10	890	6,5	0,18	25	<b>CL-112P</b>
5/2	molla meccanica	0÷10	890	6,5	0,23	64	<b>CM-412A</b>
	pneumatico non amplificato	0÷10	890	6,5	0,22	25	<b>CM-412P</b>

La funzione 3/2 NO si ottiene alimentando la valvola dalla connessione 3

	Pulsante incassato	<ul style="list-style-type: none"> <li>■ GIALLO AI-3511Q</li> <li>■ ROSSO AI-3512Q</li> <li>■ VERDE AI-3513Q</li> </ul>	
	Pulsante a fungo	<ul style="list-style-type: none"> <li>■ ROSSO AI-3514Q</li> <li>■ NERO AI-3516Q</li> </ul>	
	Pulsante	<ul style="list-style-type: none"> <li>■ VERDE AI-3515Q</li> <li>■ ROSSO AI-3517Q</li> <li>■ NERO AI-3519Q</li> </ul>	
	Levetta	<ul style="list-style-type: none"> <li>■ NERO AI-3524Q</li> </ul>	

3/2 NC-NO G1/8

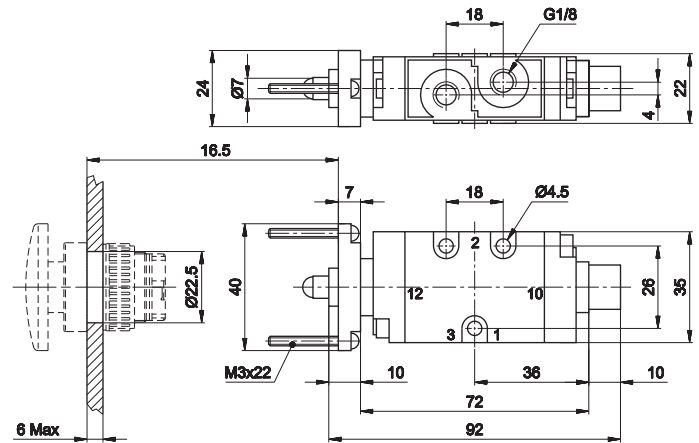

>> NC

- 1 = Alimentazione
- 2 = Utilizzo
- 3 = Scarico
- 12 = Comando
- 10 = Ritorno

>> NO

- 1 = Scarico
- 2 = Utilizzo
- 3 = Alimentazione
- 12 = Comando
- 10 = Ritorno

5/2 G1/8

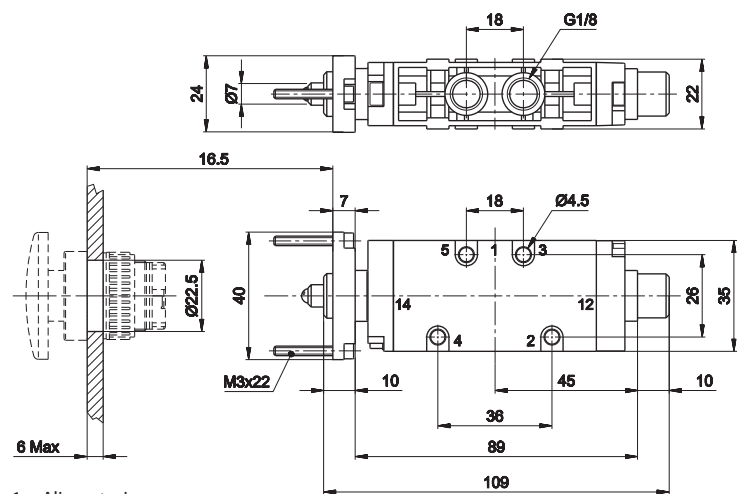

- 1 = Alimentazione
- 2 - 4 = Utilizzo
- 3 - 5 = Scarico
- 14 = Comando
- 12 = Ritorno

Per dimensioni attuatori vedere sezione "Accessori>Attuatori e pulsanti"

Valvola ad azionamento indiretto G1/8 - G1/4 per attuatori da quadro

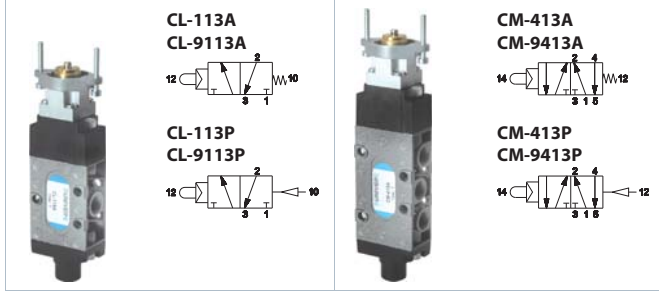

	Attacco	Ritorno	Pressione bar	Portata (NI/min)	Ø mm	Peso Kg	Sforzo N	Codice
3/2 NC	<b>PUNTALE A SFERA</b>							
	G1/8	molla meccanica	2,5÷10	890	6,5	0,20	11	CL-113A
	G1/8	pneumatico non amplificato	1÷10	890	6,5	0,19	11	CL-113P
	G1/4	molla meccanica	2÷10	1480	8,5	0,27	11	CL-9113A
5/2	G1/4	pneumatico non amplificato	1÷10	1480	8,5	0,26	11	CL-9113P
	G1/8	molla meccanica	3÷10	890	6,5	0,24	11	CM-413A
	G1/8	pneumatico non amplificato	1,2÷10	890	6,5	0,23	11	CM-413P
	G1/4	molla meccanica	2÷10	1480	6,5	0,29	11	CM-9413A
	G1/4	pneumatico non amplificato	1,2÷10	1480	6,5	0,28	11	CM-9413P

	Pulsante incassato	<ul style="list-style-type: none"> <li>■ NERO AI-3511Q</li> <li>■ ROSSO AI-3512Q</li> <li>■ VERDE AI-3513Q</li> </ul>	
	Pulsante a fungo	<ul style="list-style-type: none"> <li>■ ROSSO AI-3514Q</li> <li>■ NERO AI-3516Q</li> </ul>	
	Pulsante	<ul style="list-style-type: none"> <li>■ VERDE AI-3515Q</li> <li>■ ROSSO AI-3517Q</li> <li>■ NERO AI-3519Q</li> </ul>	
	Selettore rotante	<ul style="list-style-type: none"> <li>■ NERO AI-3520Q</li> <li>■ NERO AI-3521Q</li> </ul>	
	Levetta	<ul style="list-style-type: none"> <li>■ NERO AI-3524Q</li> </ul>	
	Selettore a leva rotante	<ul style="list-style-type: none"> <li>■ NERO AI-3523Q</li> <li>■ NERO AI-3522Q</li> </ul>	
	Leva omnidir.	<ul style="list-style-type: none"> <li>■ NERO AI-3525Q</li> </ul>	
	Attuatore push pull	<ul style="list-style-type: none"> <li>■ NERO AI-3526Q</li> </ul>	

3/2 NC G1/8 - G1/4

1 = Alimentazione  
2 = Utilizzo  
3 = Scarico  
12 = Comando  
10 = Ritorno

	A	B	C	D	E	F	G	H	I	J	K	L	M	N	O	P	Q
G1/8	116	92	32	10	14	35	18	4,5	26	7	40	G1/8	18	22	24	M14X1	4
G1/4	136,5	112	41	10	14,5	48	22	5,5	38	7	40	G1/4	22	26	24	M14X1	4

5/2 G1/8 - G1/4

1 = Alimentazione  
2 - 4 = Utilizzo  
3 - 5 = Scarico  
14 = Comando  
12 = Ritorno

	A	B	C	D	E	F	G	H	I	J	K	L	M	N	O	P	Q
G1/8	135	36	111	10	41	14	35	18	4,5	22	7	40	G1/8	18	22	24	M14X1
G1/4	154	48	129,5	10	49,7	14,5	48	22	5,5	26	7	40	G1/4	22	26	24	M14X1

Per dimensioni attuatori vedere sezione "Accessori>Attuatori e pulsanti"

3  
Valvole a spola

Valvole ad azionamento manuale G1/8

**LEVA LUNGA**  
 DI SERIE A RICHIESTA  
 ■ ROSSO ■ GIALLO ■ NERO

**LEVA CORTA**  
 DI SERIE A RICHIESTA  
 ■ ROSSO ■ GIALLO ■ NERO ■ VERDE

**DI SERIE LEVA**  
 ■ ROSSO

	Ritorno	Portata (NI/min)	Ø mm	Peso Kg	Sforzo N	Codice	Composizione (*)			L tot. mm
							Comando	Corpo	Ritorno	
<b>TIRETTO (b)</b>										
3/2 NC-NO	tiretto	890	6,5	0,19	25	<b>CL-120</b>	A	1	H	108,5
5/2	tiretto	890	6,5	0,22	25	<b>CM-420</b>	A	2	H	125
3/2 NC-NO	molla meccanica	890	6,5	0,19	25	<b>CL-120A</b>	A	1	F	121
5/2	molla meccanica	890	6,5	0,22	25	<b>CM-420A</b>	A	2	F	137,5
3/2 NC-NO	pneumatico non amplificato	890	6,5	0,18	25	<b>CL-120P</b>	A	1	I	121
5/2	pneumatico non amplificato	890	6,5	0,21	25	<b>CM-420P</b>	A	2	I	137,5
<b>TASTO</b>										
3/2 NC-NO	molla meccanica	890	6,5	0,20	15	<b>CL-126A</b>	B	1	F	100
5/2	molla meccanica	890	6,5	0,23	15	<b>CM-426A</b>	B	2	F	116,5
<b>LEVA LUNGA (DI SERIE COLORE ROSSO)</b>										
3/2 NC-NO	molla meccanica	890	6,5	0,17	10	<b>CL-118R</b>	C	1	F	126
5/2	molla meccanica	890	6,5	0,21	10	<b>CM-418R</b>	C	2	F	142,5
3/2 NC-NO	leva	890	6,5	0,16	10	<b>CL-121R</b>	C	1	G	126
5/2	leva	890	6,5	0,20	10	<b>CM-421R</b>	C	2	G	142,5
<b>LEVA CORTA (DI SERIE COLORE ROSSO)</b>										
3/2 NC-NO	molla meccanica	890	6,5	0,17	20	<b>CL-119R</b>	C	1	F	112
5/2	molla meccanica	890	6,5	0,21	20	<b>CM-419R</b>	C	2	F	128,5
3/2 NC-NO	leva	890	6,5	0,16	20	<b>CL-122R</b>	C	1	G	112
5/2	leva	890	6,5	0,20	20	<b>CM-422R</b>	C	2	G	128,5

La funzione 3/2 NO si ottiene alimentando la valvola dalla connessione 3  
 (b) = le valvole sono fornite senza dispositivo  
 Per tutti i codici la pressione é 0 ÷ 10 bar

(\*) = vedi pagina 3\_18  
 Nelle dimensioni di ingombro é compreso il dispositivo

Valvole ad azionamento manuale G1/8

 CL-130	 CM-430	 CM-430E	 ■ ROSSO CP-915R
 CM-435E	 CM-440E	 ■ ROSSO CP-916R	
 CL-123	 CM-423	 CL-123D	<b>LEVA CORTA</b>  ■ GIALLO CP-912G ■ ROSSO CP-912R ■ NERO CP-912N
 CL-123A	 CM-423D	 CM-423A	
 CM-423E	 CM-423F	 CM-424E	<b>LEVA LUNGA</b>  ■ ROSSO CP-913R
 CM-424E	 CM-424F	 CM-425E	
 CM-425E	 CM-425F		

	Ritorno	Portata (NI/min)	Ø mm	Peso Kg	Sforzo N	Codice	Composizione (*)			L tot. mm
							Comando	Corpo	Ritorno	
<b>LEVA ROTANTE (A RICHIESTA SELETTORE) (B)</b>										
3/2 NC-NO	leva rotante	890	6,5	0,22	27	<b>CL-130</b>	D	1	G	97
5/2	leva rotante	890	6,5	0,25	27	<b>CM-430</b>	D	2	G	113,5
5/3 c.c.	leva rotante	890	6,5	0,25	27	<b>CM-430E</b>	D	2	G	113,5
5/3 c.a.	leva rotante	890	6,5	0,24	27	<b>CM-435E</b>	D	2	G	113,5
5/3 c.p.	leva rotante	890	6,5	0,24	27	<b>CM-440E</b>	D	2	G	113,5
<b>LEVA A 90° - 3 POSIZIONI (B)</b>										
3/2 NC-NO	leva	890	6,5	0,17	2,5÷4	<b>CL-123</b>	E	1	H	79,5
5/2	leva	890	6,5	0,23	2,5÷4	<b>CM-423</b>	E	2	H	96
3/2 NC-NO	leva	890	6,5	0,17	3,5÷5	<b>CL-123D</b>	E	1	G	92
5/2	leva	890	6,5	0,23	3,5÷5	<b>CM-423D</b>	E	2	G	108,5
3/2 NC-NO	molla meccanica	890	6,5	0,18	9÷13	<b>CL-123A</b>	E	1	F	92
5/2	molla meccanica	890	6,5	0,23	9÷13	<b>CM-423A</b>	E	2	F	108,5
5/3 c.c.	leva	890	6,5	0,23	3,5÷5	<b>CM-423E</b>	E	2	G	108,5
	leva	890	6,5	0,23	6,5÷10	<b>CM-423F</b>	E	2	G	108,5
5/3 c.a.	leva	890	6,5	0,23	3,5÷3	<b>CM-424E</b>	E	2	G	108,5
	leva	890	6,5	0,23	6,5÷10	<b>CM-424F</b>	E	2	G	108,5
5/3 c.p.	leva	890	6,5	0,23	7,5÷5	<b>CM-425E</b>	E	2	G	108,5
	leva	890	6,5	0,23	6,5÷10	<b>CM-425F</b>	E	2	G	108,5

c.a. = centri aperti c.c. = centri chiusi c.p. = centri in pressione  
 La funzione 3/2 NO si ottiene alimentando la valvola dalla connessione 3  
 (b) = le valvole sono fornite senza dispositivo Per tutti i codici la pressione é 0 ÷ 10 bar

(\*) = vedi pagina 3\_18  
 Nelle dimensioni di ingombro é compreso il dispositivo

3  
Valvole a spola

Valvole ad azionamento manuale G1/4

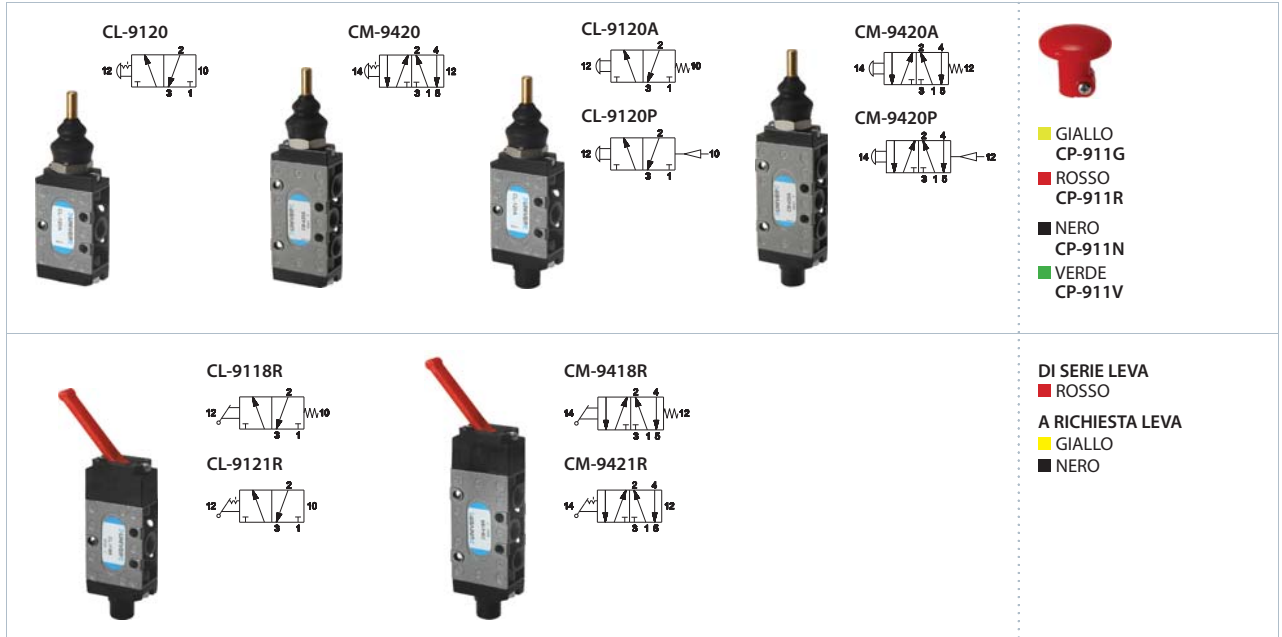

	Ritorno	Portata (NI/min)	Ø mm	Peso Kg	Sforzo N	Codice	Composizione (*)			L tot. mm
							Comando	Corpo	Ritorno	
<b>TIRETTO (B)</b>										
3/2 NC-NO	tiretto	1480	8,5	0,26	26	<b>CL-9120</b>	A	1	H	127
5/2	tiretto	1480	8,5	0,26	26	<b>CM-9420</b>	A	2	H	144,5
3/2 NC-NO	molla meccanica	1480	8,5	0,26	26	<b>CL-9120A</b>	A	1	F	138
5/2	molla meccanica	1480	8,5	0,26	26	<b>CM-9420A</b>	A	2	F	155,5
3/2 NC-NO	pneumatico non amplificato	1480	8,5	0,24	26	<b>CL-9120P</b>	A	1	I	127
5/2	pneumatico non amplificato	1480	8,5	0,24	26	<b>CM-9420P</b>	A	2	I	144,5
<b>LEVA LUNGA (DI SERIE COLORE ROSSO)</b>										
3/2 NC-NO	molla meccanica	1480	8,5	0,23	11	<b>CL-9118R</b>	C	1	F	144
5/2	molla meccanica	1480	8,5	0,25	11	<b>CM-9418R</b>	C	2	F	161,5
3/2 NC-NO	leva	1480	8,5	0,22	11	<b>CL-9121R</b>	C	1	G	144
5/2	leva	1480	8,5	0,24	11	<b>CM-9421R</b>	C	2	G	161,5

La funzione 3/2 NO si ottiene alimentando la valvola dalla connessione 3  
 (b) = le valvole sono fornite senza dispositivo  
 Per tutti i codici la pressione è 0 ÷ 10 bar

(\*) = vedi pagina 3\_18  
 Nelle dimensioni di ingombro é compreso il dispositivo

Valvole ad azionamento manuale G1/4

 <b>CL-9130</b>	 <b>CM-9430</b>	 <b>CM-9430E</b>	 <b>■ ROSSO CP-915R</b>
 <b>CM-9435E</b>	 <b>CM-9440E</b>	 <b>■ ROSSO CP-916R</b>	
 <b>CL-9123</b>	 <b>CM-9423</b>	 <b>■ GIALLO CP-912G</b>	<b>LEVA CORTA</b>
 <b>CL-123D</b>	 <b>CM-423D</b>	 <b>■ ROSSO CP-912R</b>	<b>LEVA LUNGA</b>
 <b>CL-123A</b>	 <b>CM-423A</b>	 <b>■ NERO CP-912N</b>	
 <b>CM-9423E</b>	 <b>CM-9423F</b>		
 <b>CM-9424E</b>	 <b>CM-9424F</b>		
 <b>CM-9425E</b>	 <b>CM-9425F</b>		

	Ritorno	Portata (NI/min)	Ø mm	Peso Kg	Sforzo N	Codice	Composizione (*)			L tot. mm
							Comando	Corpo	Ritorno	
<b>LEVA ROTANTE (A RICHIESTA SELETTORE)</b>										
3/2 NC-NO	leva rotante	1480	8,5	0,25	29	<b>CL-9130</b>	D	1	G	113
5/2	leva rotante	1490	8,5	0,27	29	<b>CM-9430</b>	D	2	G	130,5
5/3 c.c.	leva rotante	1480	8,5	0,27	29	<b>CM-9430E</b>	D	2	G	130,5
5/3 c.a.	leva rotante	1480	8,5	0,26	29	<b>CM-9435E</b>	D	2	G	130,5
5/3 c.p.	leva rotante	1480	8,5	0,26	29	<b>CM-9440E</b>	D	2	G	130,5
<b>LEVA A 90° - 3 POSIZIONI (b)</b>										
3/2 NC-NO	leva	1480	8,5	0,23	2,7÷4,5	<b>CL-9123</b>	E	1	H	99,5
5/2	leva	1480	8,5	0,28	2,7÷4,5	<b>CM-9423</b>	E	2	H	117,5
3/2 NC-NO	leva	1480	8,5	0,23	3,6÷5,2	<b>CL-9123D</b>	E	1	G	110,5
5/2	leva	1480	8,5	0,28	3,6÷5,2	<b>CM-9423D</b>	E	2	G	128
3/2 NC-NO	molla meccanica	1480	8,5	0,24	10÷14	<b>CL-9123A</b>	E	1	F	110,5
5/2	molla meccanica	1480	8,5	0,28	10÷14	<b>CM-9423A</b>	E	2	F	128
5/3 c.c.	leva	1480	8,5	0,28	3,6÷5,2	<b>CM-9423E</b>	E	2	G	128
	leva	1480	8,5	0,28	6,7÷11	<b>CM-9423F</b>	E	2	G	128
5/3 c.a.	leva	1480	8,5	0,28	3,6÷5,2	<b>CM-9424E</b>	E	2	G	128
	leva	1480	8,5	0,28	6,7÷11	<b>CM-9424F</b>	E	2	G	128
5/3 c.p.	leva	1480	8,5	0,28	3,6÷5,2	<b>CM-9425E</b>	E	2	G	128
	leva	1480	8,5	0,28	6,7÷11	<b>CM-9425F</b>	E	2	G	128

c.a. = centri aperti c.c. = centri chiusi c.p. = centri in pressione  
 La funzione 3/2 NO si ottiene alimentando la valvola dalla connessione 3  
 (b) = Le valvole sono fornite senza dispositivo Per tutti i codici la pressione é 0 ÷ 10 bar

(\*) = vedi pagina 3\_18  
 Nelle dimensioni di ingombro é compreso il dispositivo

3  
Valvole a spola

# Composizione

**COMANDO** **CORPO** **RITORNO**

**A TIRETTO G1/8 - G1/4**

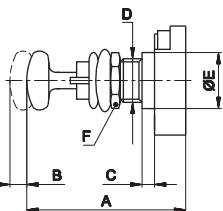

	A	B	C	D	E	F
G1/8	51	5,4	4	M14x1	16	18
G1/4	52,5	6	2,5	M16x1,5	22	22

**B TASTO G1/8**

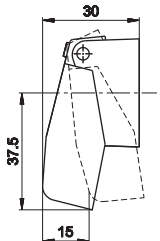

**C LEVA LUNGA/CORTA G1/8 - G1/4**

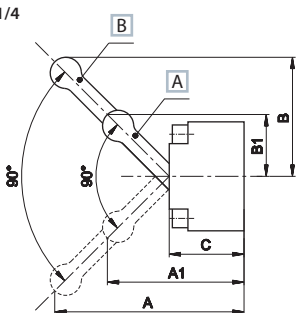

A Leva corta  
B Leva lunga

	A	A1	B	B1	C	A	B	C	
G1/8	56	42	38,5	24	22,5	G1/4	58,5	32	26

**D LEVA ROTANTE G1/8 - G1/4**

**SELETTORE G1/8 - G1/4**

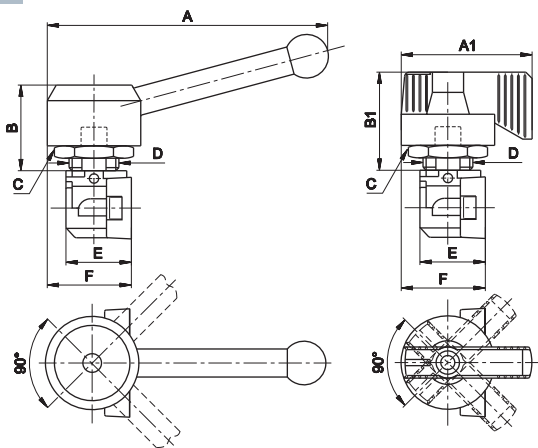

	A	A1	B	B1	C	D	E	F
G1/8	89	42	32	29	22	M16x1,5	22	27
G1/4	89	42	32	29	24	M18x1,5	25	27,5

**E LEVA A 90° G1/8 - G1/4**

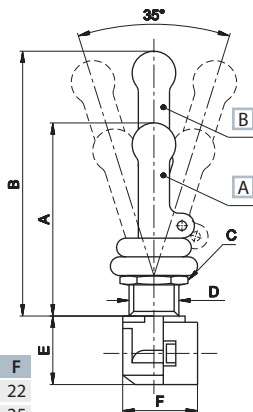

A Leva corta  
B Leva lunga

	A	B	C	D	E	F
G1/8	62	85	22	M16x1,5	21,5	22
G1/4	90	110	24	M18x1,5	29	25

**1 3/2 NC-NO G1/8 - G1/4**

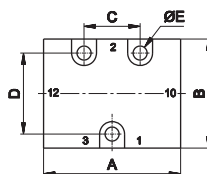
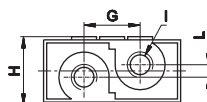

>> NC                      >> NO  
 1 = Alimentazione      1 = Scarico  
 2 = Utilizzo              2 = Utilizzo  
 3 = Scarico                3 = Alimentazione  
 12 = Comando            12 = Comando  
 10 = Ritorno              10 = Ritorno

	A	B	C	D	E	G	H	I	L
G1/8	47,5	35	18	26	4,5	18	22	G1/8	4
G1/4	60	48	22	38	5,5	22	26	G1/4	4

**2 5/2 - 5/3 G1/8 - G1/4**

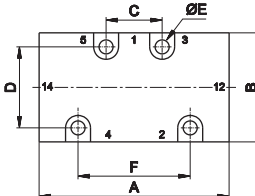
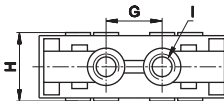

1 = Alimentazione  
 2 - 4 = Utilizzo  
 3 - 5 = Scarico  
 14 = Comando  
 12 = Ritorno

	A	B	C	D	E	F	G	H	I
G1/8	64	35	18	26	4,5	36	18	22	G1/8
G1/4	77,5	48	22	38	5,5	48	22	26	G1/4

**F MOLLA MECCANICA G1/8 - G1/4**

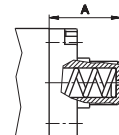

	A
G1/8	22,5
G1/4	25,5

**G 2/3 POSIZIONI G1/8 - G1/4**

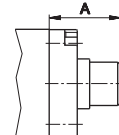

	A
G1/8	22,5
G1/4	25,5

**H FONDELLO SENZA MOLLA G1/8 - G1/4**

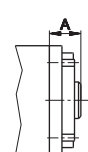

	A
G1/8	10
G1/4	14,5

**I PNEUMATICO NON AMPLIFICATO G1/8 - G1/4**

>> G1/8

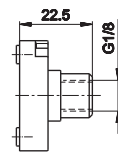

>> G1/4

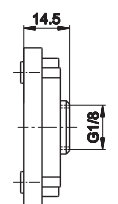

Valvole ad azionamento pneumatico G1/8



	Comando	Ritorno	Pressione bar	Portata (NI/min)	Ø mm	Peso Kg	Tempo (ms)		Codice	Composizione (*)			L tot. mm
							Ecc.	Dis.		Comando	Corpo	Ritorno	
<b>SINGOLO IMPULSO</b>													
3/2 NC	pneumatico amplificato	molla pneumatica	2,3÷10	890	6,5	0,20	11	14	<b>CL-200</b>	B	1	E	82,5
3/2 NO	pneumatico amplificato	molla pneumatica	2,3÷10	890	6,5	0,20	11	14	<b>CL-203</b>	B	1	E	82,5
3/2 NC-NO	pneumatico amplificato	molla meccanica	2,5÷10	890	6,5	0,21	9	17	<b>CL-200A</b>	B	1	D	95
5/2	pneumatico amplificato	molla pneumatica	2,5÷10	890	6,5	0,20	10	15	<b>CM-500</b>	B	2	E	99
	pneumatico amplificato	molla meccanica	3÷10	890	6,5	0,19	10	18	<b>CM-500A</b>	B	2	D	111,5
<b>DOPPIO IMPULSO</b>													
3/2 NC-NO	pneumatico amplificato	pneumatico amplificato	1÷10	890	6,5	0,16	6	6	<b>CL-220</b>	B	1	F	97,5
	pneumatico amplificato	pneumatico non amplificato	1,7÷10	890	6,5	0,15	6	8	<b>CL-221</b>	B	1	G	95
	pneumatico non amplificato	pneumatico non amplificato	1,7÷10	890	6,5	0,14	8	8	<b>CL-224</b>	C	1	G	92,5
5/2	pneumatico amplificato	pneumatico amplificato	1,2÷10	890	6,5	0,18	7	7	<b>CM-520</b>	B	2	F	114
	pneumatico amplificato	pneumatico non amplificato	2÷10	890	6,5	0,19	7	9	<b>CM-521</b>	B	2	G	111,5
	pneumatico non amplificato	pneumatico non amplificato	2÷10	890	6,5	0,20	9	9	<b>CM-524</b>	C	2	G	109
5/3 c.c.	pneumatico amplificato	pneumatico amplificato	2,5÷10	890	6,5	0,21	8	12	<b>CM-580</b>	B	2	F	114
5/3 c.a.	pneumatico amplificato	pneumatico amplificato	2,5÷10	890	6,5	0,21	8	12	<b>CM-585</b>	B	2	F	114
5/3 c.p.	pneumatico amplificato	pneumatico amplificato	2,5÷10	890	6,5	0,21	8	12	<b>CM-590</b>	B	2	F	114

c.a. = centri aperti c.c. = centri chiusi c.p. = centri in pressione

(\*) = vedi pagina 3\_23

La funzione 3/2 NO si ottiene alimentando la valvola dalla connessione 3

3  
Valvole a spola

Valvole ad azionamento pneumatico G1/4













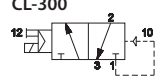

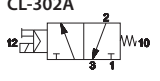

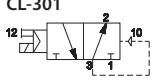

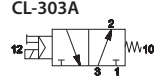

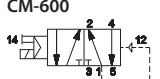

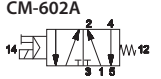

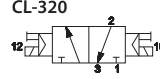

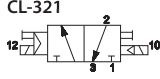

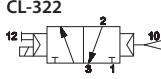

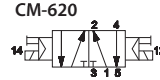
	Comando	Ritorno	Pressione bar	Portata (NI/min)	Ø mm	Peso Kg	Tempo (ms)		Codice	Composizione (*)			L tot. mm
							Ecc.	Dis.		Comando	Corpo	Ritorno	
<b>SINGOLO IMPULSO</b>													
3/2 NC	pneumatico amplificato	molla pneumatica	2÷10	1480	8,5	0,23	13	16	<b>CL-9200</b>	B	1	E	103
3/2 NO	pneumatico amplificato	molla pneumatica	2÷10	1480	8,5	0,23	13	16	<b>CL-9203</b>	B	1	E	103
3/2 NC-NO	pneumatico amplificato	molla meccanica	2÷10	1480	8,5	0,24	10	19	<b>CL-9200A</b>	B	1	D	114
5/2	pneumatico amplificato	molla pneumatica	2÷10	1480	8,5	0,26	13	16	<b>CM-9500</b>	B	2	E	120,5
	pneumatico amplificato	molla meccanica	2÷10	1480	8,5	0,17	11	20	<b>CM-9500A</b>	B	2	D	131,5
<b>DOPPIO IMPULSO</b>													
3/2 NC-NO	pneumatico amplificato	pneumatico amplificato	1÷10	1480	8,5	0,21	8	8	<b>CL-9220</b>	B	1	F	117
	pneumatico amplificato	pneumatico non amplificato	1,5÷10	1480	8,5	0,22	8	10	<b>CL-9221</b>	B	1	G	103
	pneumatico non amplificato	pneumatico non amplificato	1,5÷10	1480	8,5	0,24	10	10	<b>CL-9224</b>	C	1	G	89
5/2	pneumatico amplificato	pneumatico amplificato	1,5÷10	1480	8,5	0,24	9	9	<b>CM-9520</b>	B	2	F	134,5
	pneumatico amplificato	pneumatico non amplificato	1,8÷10	1480	8,5	0,25	9	10	<b>CM-9521</b>	B	2	G	120,5
	pneumatico non amplificato	pneumatico non amplificato	1,8÷10	1480	8,5	0,27	10	10	<b>CM-9524</b>	C	2	G	198,5
5/3 c.c.	pneumatico amplificato	pneumatico amplificato	2,8÷10	1480	8,5	0,30	10	13	<b>CM-9580</b>	B	2	F	134,5
5/3 c.a.	pneumatico amplificato	pneumatico amplificato	2,8÷10	1480	8,5	0,30	10	13	<b>CM-9585</b>	B	2	F	134,5
5/3 c.p.	pneumatico amplificato	pneumatico amplificato	1,8÷10	1480	8,5	0,30	10	13	<b>CM-9590</b>	B	2	F	134,5

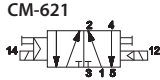
c.a. = centri aperti c.c. = centri chiusi c.p. = centri in pressione

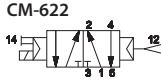
La funzione 3/2 NO si ottiene alimentando la valvola dalla connessione 3

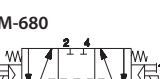
(\*) = vedi pagina 3\_23

Valvole ad azionamento elettrico G1/8

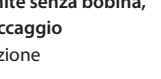
 CL-300 	 CL-302A 	 CL-301 
 CL-303A 	 CM-600 	 CM-602A 
 CL-320 	 CL-321 	 CL-322 
 CM-620 	 CM-621 	 CM-622 
 CM-680 	 CM-685 	 CM-690 

- Le elettrovalvole sono fornite senza bobina, connettore e ghiera di bloccaggio  
- Dati tecnici bobine, vedi sezione "Accessori > Bobine"

	Comando	Ritorno	Pressione bar	Portata (Nl/min)	Ø mm	Peso Kg	Tempo (ms)		Codice	Composizione (*)			L tot. mm
							Ecc.	Dis.		Comando	Corpo	Ritorno	
<b>SINGOLO IMPULSO</b>													
3/2 NC	elettrico amplificato	molla pneumatica	2,3÷10	890	6,5	0,20	23	19	<b>CL-300</b>	A	1	E	140,5
	elettrico amplificato	molla meccanica	2,5÷10	890	6,5	0,21	20	24	<b>CL-302A</b>	A	1	D	153
3/2 NO	elettrico amplificato	molla pneumatica	2,3÷10	890	6,5	0,20	23	19	<b>CL-301</b>	A	1	E	140,5
	elettrico amplificato	molla meccanica	2,5÷10	890	6,5	0,21	20	24	<b>CL-303A</b>	A	1	D	153
5/2	elettrico amplificato	molla pneumatica	2,5÷10	890	6,5	0,24	24	20	<b>CM-600</b>	A	2	E	157
	elettrico amplificato	molla meccanica	3÷10	890	6,5	0,25	21	25	<b>CM-602A</b>	A	2	D	169,5
<b>DOPPIO IMPULSO</b>													
3/2 NC-NO	elettrico amplificato	elettrico amplificato	1÷10	890	6,5	0,24	17	17	<b>CL-320</b>	A	1	H	213,5
	elettrico amplificato	elettrico non amplificato	1,7÷10	890	6,5	0,24	17	20	<b>CL-321</b>	A	1	H	213,5
	elettrico amplificato	pneumatico amplificato	2,5÷10	890	6,5	0,21	20	7	<b>CL-322</b>	A	1	F	155,5
5/2	elettrico amplificato	elettrico amplificato	1,2÷10	890	6,5	0,28	20	20	<b>CM-620</b>	A	2	H	230
	elettrico amplificato	elettrico non amplificato	2÷10	890	6,5	0,28	20	23	<b>CM-621</b>	A	2	H	230
	elettrico amplificato	pneumatico amplificato	1,2÷10	890	6,5	0,24	20	8	<b>CM-622</b>	A	2	F	172
5/3 c.c.	elettrico amplificato	elettrico amplificato	2,5÷10	890	6,5	0,21	18	24	<b>CM-680</b>	A	2	H	230
5/3 c.a.	elettrico amplificato	elettrico amplificato	2,5÷10	890	6,5	0,21	18	24	<b>CM-685</b>	A	2	H	230
5/3 c.p.	elettrico amplificato	elettrico amplificato	2,5÷10	890	6,5	0,21	18	24	<b>CM-690</b>	A	2	H	230

c.a. = centri aperti c.c. = centri chiusi c.p. = centri in pressione  
La funzione 3/2 NO si ottiene alimentando la valvola dalla connessione 3

(\*) = vedi pagina 3\_23

Valvole ad azionamento elettrico G1/4

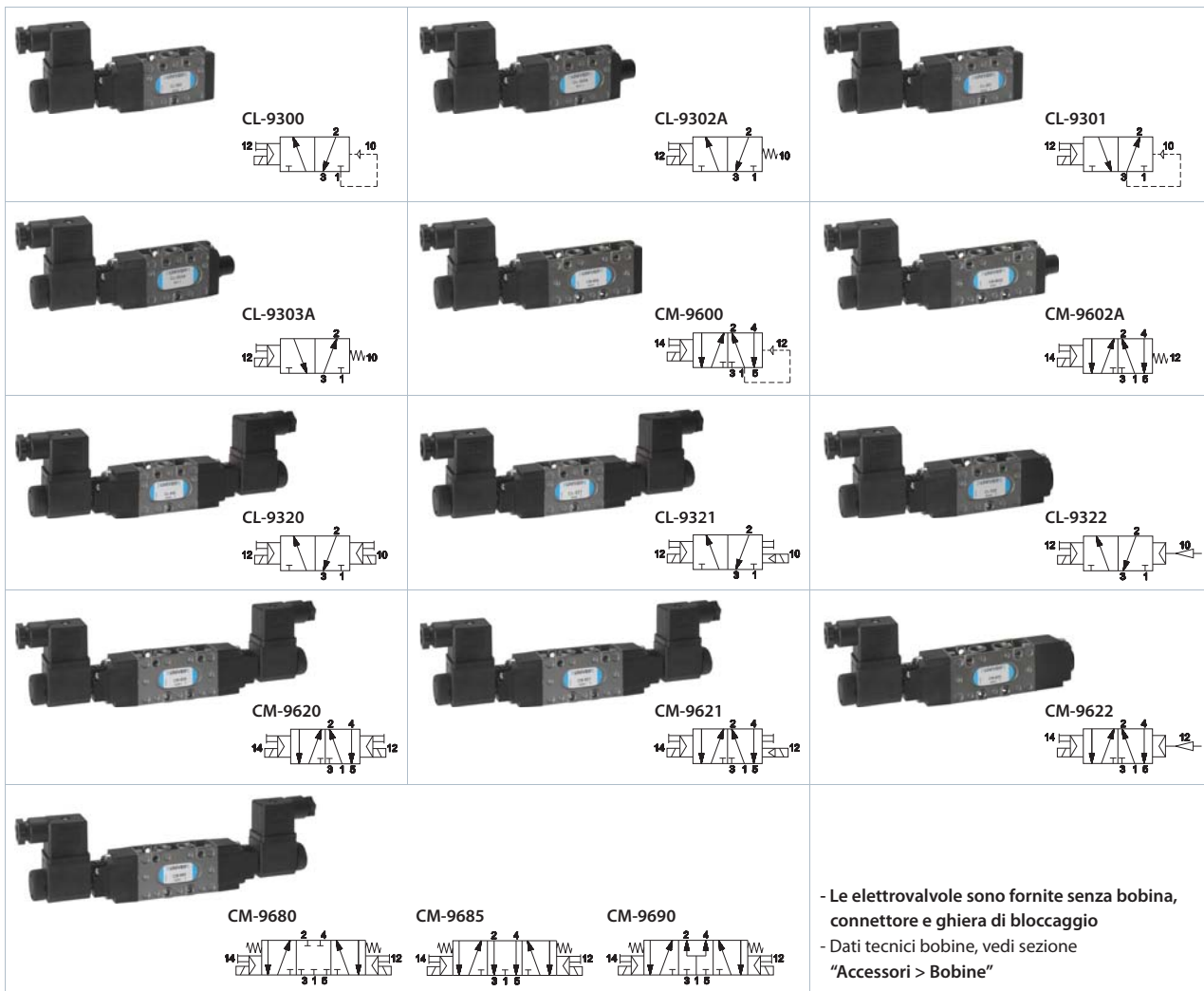

- Le elettrovalvole sono fornite senza bobina, connettore e ghiera di bloccaggio  
 - Dati tecnici bobine, vedi sezione "Accessori > Bobine"

	Comando	Ritorno	Pressione bar	Portata (NI/min)	Ø mm	Peso Kg	Tempo (ms)		Codice	Composizione (*)			L tot. mm
							Ecc.	Dis.		Comando	Corpo	Ritorno	
<b>SINGOLO IMPULSO</b>													
3/2 NC	elettrico amplificato	molla pneumatica	2÷10	1480	8,5	0,27	24	28	<b>CL-9300</b>	A	1	E	161
	elettrico amplificato	molla meccanica	2÷10	1480	8,5	0,28	22	35	<b>CL-9302A</b>	A	1	D	172
3/2 NO	elettrico amplificato	molla pneumatica	2÷10	1480	8,5	0,27	24	28	<b>CL-9301</b>	A	1	E	161
	elettrico amplificato	molla meccanica	2÷10	1480	8,5	0,28	22	35	<b>CL-9303A</b>	A	1	D	172
5/2	elettrico amplificato	molla pneumatica	2÷10	1480	8,5	0,30	25	32	<b>CM-9600</b>	A	2	E	178,5
	elettrico amplificato	molla meccanica	2÷10	1480	8,5	0,31	22	43	<b>CM-9602A</b>	A	2	D	189,5
<b>DOPPIO IMPULSO</b>													
3/2 NC_NO	elettrico amplificato	elettrico amplificato	2÷10	1480	8,5	0,29	18	18	<b>CL-9320</b>	A	1	H	233
	elettrico amplificato	elettrico non amplificato	1,5÷10	1480	8,5	0,30	18	22	<b>CL-9321</b>	A	1	H	233
	elettrico amplificato	pneumatico amplificato	2÷10	1480	8,5	0,26	22	8	<b>CL-9322</b>	A	1	F	175
5/2	elettrico amplificato	elettrico amplificato	1,5÷10	1480	8,5	0,32	22	22	<b>CM-9620</b>	A	2	H	250,5
	elettrico amplificato	elettrico non amplificato	1,8÷10	1480	8,5	0,32	22	25	<b>CM-9621</b>	A	2	H	250,5
	elettrico amplificato	pneumatico amplificato	1,5÷10	1480	8,5	0,29	22	10	<b>CM-9622</b>	A	2	F	192,5
5/3 c.c.	elettrico amplificato	elettrico amplificato	2,8÷10	1480	6,5	0,30	20	35	<b>CM-9680</b>	A	2	H	250,5
5/3 c.a.	elettrico amplificato	elettrico amplificato	2,8÷10	1480	6,5	0,30	20	35	<b>CM-9685</b>	A	2	H	250,5
5/3 c.p.	elettrico amplificato	elettrico amplificato	2,8÷10	1480	6,5	0,30	20	35	<b>CM-9690</b>	A	2	H	250,5

c.a. = centri aperti c.c. = centri chiusi c.p. = centri in pressione

La funzione 3/2 NO si ottiene alimentando la valvola dalla connessione 3

(\*) = vedi pagina 3\_23



AM-5148

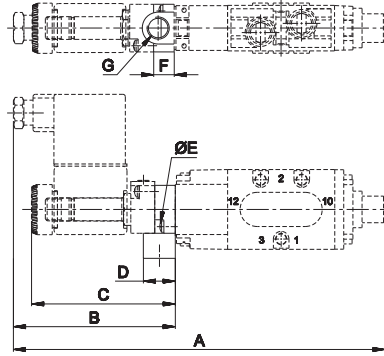
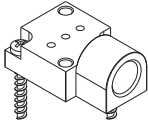

	G1/8	G1/4
A	163	175,5
B	71	71
C	63	63
D	14	14
E	2,9x10	2,9x10
F	9	9
G	G1/8	G1/8

Piastrina per servovalimentazione esterna  
weight: 0,03 Kg

AM-5151

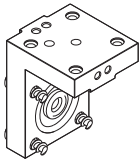

AM-5151 + AM-5148

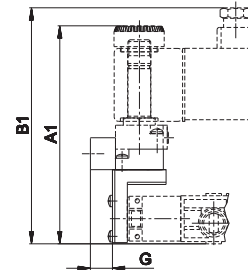
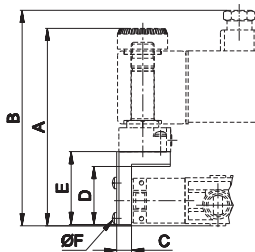

	G1/8	G1/4
A	86,7	88,7
A1	95,7	97,7
B	94,5	96,5
B1	103,5	105,5
C	6,5	6,5
D	25,5	25,5
E	32	32
F	2,9x10	2,9x10
G	9,7	9,7

Squadretta variante solenoide "H"  
peso: 0,035 Kg

AM-5152

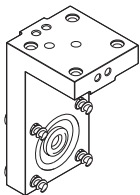

AM-5152 + AM-5148

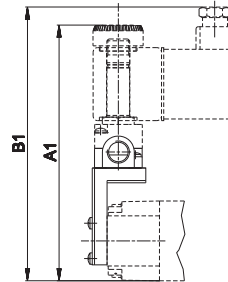
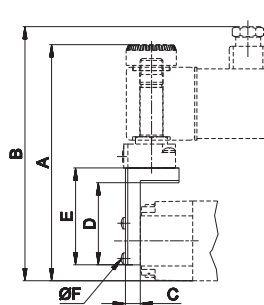

	G1/8	G1/4
A	103,5	110
A1	112,2	118,7
B	111,5	118
B1	120	126,5
C	6,5	6,5
D	36	36
E	42,5	42,5
F	2,9x10	2,9x10

Squadretta variante solenoide "P"  
peso: 0,05 Kg

Sottobase modulare CLIPS G1/8 per valvole 3/2 - 5/2 - 5/3

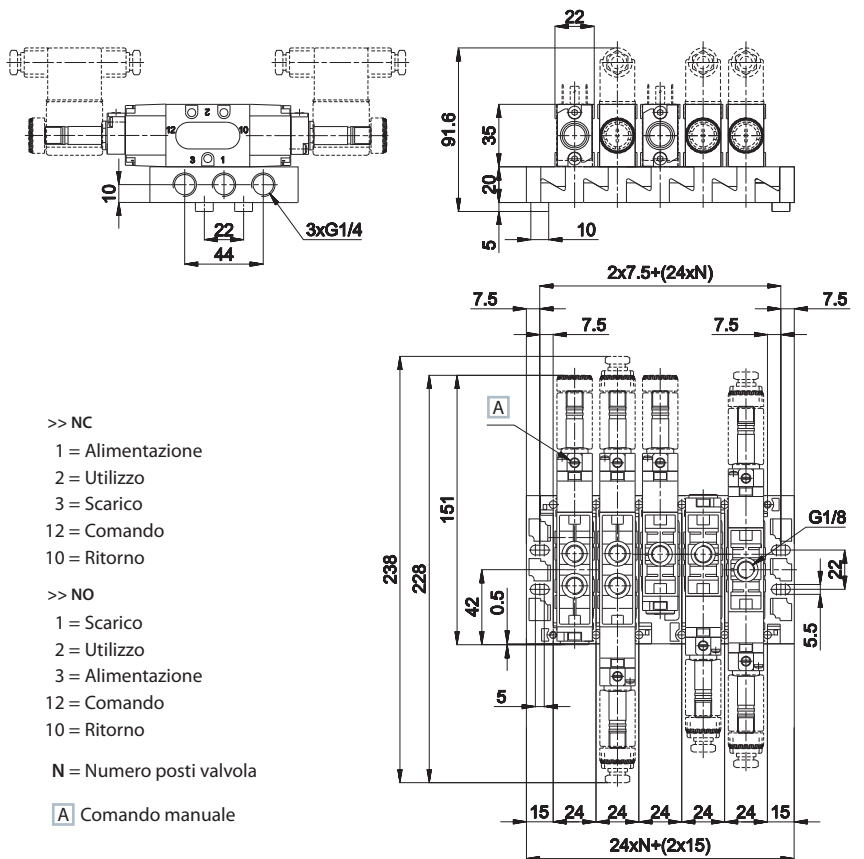

Per l'assemblaggio appoggiare la base su un piano e stringere adeguatamente l'apposita vite fino a raggiungere un allineamento perfetto della batteria.

**CP-100**                      **CP-101**                      **CP-105**

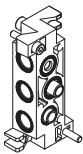

sottobase modulare  
 scarichi regolati e convogliati  
 connessione: G1/8  
 materiale: zama  
 peso: 0,136 Kg

Di serie: viti, guarnizioni,  
 regolatore scarichi e raccordo  
 di fissaggio valvole

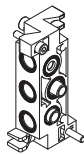

**N E W**

sottobase modulare  
**senza scarichi regolati**  
 connessione: G1/8  
 materiale: zama  
 peso: 0,136 Kg

Di serie: viti, guarnizioni e  
 raccordo di fissaggio valvole

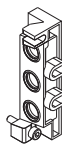

piastra di entrata  
 connessioni laterali  
 connessione: G1/4  
 materiale: zama  
 peso: 0,086 Kg

Di serie: viti e guarnizioni

**CP-110**                      **CP-111**                      **CP-112**                      **CP-113**



raccordo  
 connessione: G1/8  
 materiale: ottone  
 peso: 0,028 Kg



separatore pressioni  
 differenziali  
 connessione: G1/8  
 materiale: alluminio  
 peso: 0,013 Kg



tappo per montaggio  
 valvola 3/2  
 connessione: G1/8  
 materiale: alluminio  
 peso: 0,010 Kg



spillo di regolazione  
 connessione: G1/8  
 materiale: ottone  
 peso: 0,006 Kg

Per ogni pressione supplementare richiedere un raccordo più due separatori.

Tappo per montaggio valvole 3/2 NC-NO su sottobase "CLIPS" per chiudere la via inutilizzata. Sottobase di serie con vite di regolazione taglio a cacciavite. A richiesta spillo di regolazione con impugnatura zigrinata.

3  
 Valvole a spola



Esempi di assemblaggio

■ Montaggio batteria 3 pressioni

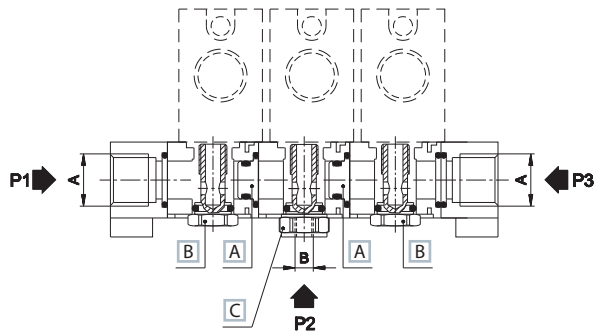

	A	B
G1/8	G1/4	G1/8
G1/4	G3/8	G1/4

- A Separatore pressioni differenziali CP-111/CP-9111
- B Raccordo fissaggio valvola inglobato nella sottobase
- C Raccordo CP-110/CP-9110

■ Montaggio valvola 3/2 NC

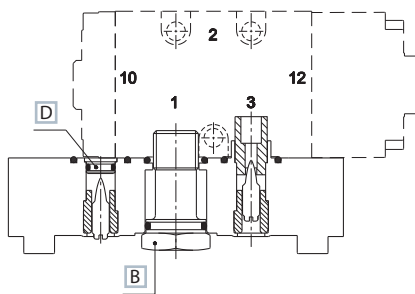

- B Raccordo fissaggio valvola inglobato nella sottobase
- D Tappo per montaggio valvola CP-112/CP-9112

- |                   |                   |
|-------------------|-------------------|
| >> NC             | >> NO             |
| 1 = Alimentazione | 1 = Scarico       |
| 2 = Utilizzo      | 2 = Utilizzo      |
| 3 = Scarico       | 3 = Alimentazione |
| 12 = Comando      | 12 = Comando      |
| 10 = Ritorno      | 10 = Ritorno      |

■ Montaggio valvola 3/2 NO

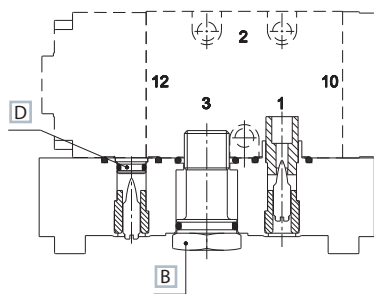

Nel caso non si vogliono regolare gli scarichi, togliere l'inserto in plastica lasciando comunque lo spillo inserito.

